



**RUDNICI MRKOG UGLJA «BANOVICI» d.d. BANOVICI**

Ulica Armije BiH 52, 75290 Banovići; Bosna i Hercegovina;

Telefoni-Centrala: 00387 35 870-600; 875-010; Fax: 00387 35 875-166

Rješenje Kantonalnog suda Tuzla br: U/I-0891/98.

ID PDV broj: 209329530001

Identifikacijski broj: 4209329530001

Porezni broj: 03421100

[www.rmub.ba](http://www.rmub.ba)



Broj: A - 273 /21

Banovići, 29.10 2021.godine

Fax: \_\_\_\_\_

Na osnovu člana 90. Zakona o javnim nabavkama, dostavljam:

## ZAHTJEV ZA DOSTAVLJANJE PONUDA

U prilog akta dostavljamo Vam specifikaciju potrebne robe/usluge/radova za:

**Sanacija donjeg dijela kašike bagera Liebherr, ispresavanje pogonske zvijezde prigona DHL i rastavljanje, čišćenje i defektaža rotora protočne drobilice ČGT 1572**

Jedinstveni rječnik javne nabavke (JRJN)	KOD
	50000000-5

prema nalogu broj: **1-38/MPEU, 22MS-U/21, 1-35/MPEU** za koji je potrebno da nam dostavite Vašu ponudu sa cijenama i odvojeno iskazanim PDV-om, rokom isporuke, uslovima i načinom plaćanja (**15 dana od datuma prijema fakture**).

Rok za dostavljanje ponude je 05.11 2021. godine do 10:00 h.

**Ponudu dostaviti u zatvorenoj koverti sa brojem zahtjeva za dostavu ponude, napomenom na koju robu - uslugu se odnosi ponuda i naznakom "NE OTVARATI!"**

Odabir najprihvatljivije ponude izvršit će se na osnovu ponuđene cijene.

**P.S. Molimo Vas da uz ponudu obavezno dostavite:**

1. Izjavu da nemate smetnji po članu 45. Zakona o javnim nabavkama za učešće u postupku javne nabavke.
2. Izjavu o nepromjenjivosti cijena.
3. Uvjerenje o registraciji obveznika poreza na dodanu vrijednost.
4. Rješenje o upisu u sudski registar preduzeća (ustanove).

**Kontakt telefon / fax: 035 / 870 – 336, 035 / 876 – 779.**

S poštovanjem!

**RUKOVODILAC KOMERCIJALNOG SEKTORA**



Edis  
Edis Softić, dipl.ecc.

### Transakcijski računi:

161 0250 007 190075 Raiffeisen bank d.d. BiH, filijala Tuzla  
132 1300 309 179345 NLB Banka d.d. Tuzla, filijala Banovići  
154 3602 003 310866 Intesa Sanpaolo banka d.d. BiH  
555 0530 049 467130 Nova banka AD Banja Luka, ekspozit. Tuzla  
102 7090 000 001366 Union bank dd Sarajevo

306 0450 000 163538 Addiko Bank d.d. Mostar  
140 4010 018 681113 Sberbank BH d.d. Sarajevo  
186 0001 048 962098 Turkish Ziraat bank Bosnia d.d.  
338 4402 212 197081 UniCredit banka d.d. Mostar  
199 0500 055 252556 Sparkasse bank dd Sarajevo



1065/06.10.2021

#17no1

## RUDNICI MRKOG UGLJA "BANOVIĆI" d.d. BANOVIĆI

Banovići, 30.09.2021 godine

Izdanje 1 Revizija 0

Rudnik, O.C., Sektor, R.J., Služba: MAŠINSKO OPRŽAVANJE Bagera i TS

Na osnovu planiranih nabavki roba, radova i usluga, te ukazane potrebe, pokrećem:

**Nalog za nabavu broj:** 1-38 / MPEUMolimo vas da za naše potrebe naručite sljedeći repromaterijal - rezervne dijelove - uslugu: OPV 43600000-9

Red. broj	Vrsta materijala - rez. dijelova - usluge	Katal. broj - Karakteristike	Jed. mjere	Količina	Primjedba
1.	Sanacija Donjeg dijela kašike Bagera Liebherr R9350 (Pod) prema crtežu broj	08-2273	kou.	-1-	
2.	Sanacija opadanja za donji dio kašike Bagera Liebherr prema crtežu broj	08-2273	kou.	-1-	
<p><i>(A large diagonal line is drawn across the table rows 3 and 4.)</i></p>					
<p><i>Uputavanje: Sanacija poda i opadanja uraditi prema priloženom opisu poslova i crtežu 08-2273. Naručilac radova u obavezi je da dostavi materijal Hardox 450 u dimenziji 20x2000x6000</i></p>					

Asmir Demirović

Asmir Demirović

Nalog pokrenuo:  
Resivoda:Nalog ovjerio,  
Tehnički rukovodilac:Nalog odobrio:  
Izvršni dir. za tehničke poslove

DANIĆI ARIEL

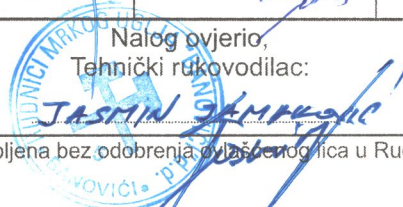





**RUDNICI MRKOG UGLJA „BANOVIĆI“ d.d. BANOVIĆI**

**Ulica Armije BiH 52, 75290 Banovići; Bosna i Hercegovina;**

**Telefoni-Centrala: 00387 35 870-600; 875-010; Fax: 00387 35 875-166**

**Rješenje Kantonalnog suda Tuzla br: U/I-0891/98.**

**ID PDV broj: 209329530001**

**Identifikacijski broj: 4209329530001**

**Porezni broj: 03421100**

[www.rmub.ba](http://www.rmub.ba)



**Rudnik „Površinska eksploatacija uglja“  
Radna Jedinica : Mašinsko održavanje bagera i transportnih sistema  
Banovići, 30.09.2021.godine**

## **OPIS POSLOVA**

### **Izrada poda i ojačanja kašike bagera Liebherr R9350**

Za izradu poda i ojačanja kašike bagera internog broja 1 potrebno je uraditi sljedeće:

- Izvršiti sječenje pozicije br. 1 na mjeru prema crtežu br. 08-2273 (Komada 1)
- Izvršiti savijanje pozicije br. 1 prema crtežu 08-2273 i šablonu poprečnog profila (Komada 1)
- Izvršiti sječenje pozicije br. 2 na mjere prema crtežu br. 08-2273 (Komada 30)
- Izvršiti savijanje pozicija br. 2 prema crtežu 08-2273 i šablonu poprečnog profila ( Komada 30)

#### **NAPOMENA:**

naručilac radova u obavezi je da dostavi materijal Hardox 450 u dimenziji 20x2000x6000 mm , ukoliko to nije u mogućnosti ostatak dostaviti po prilici.

**Opis poslova pripremio :  
Teh.ruk.maš.održ. bagera i TS-a**

  
**Arnel Džinić BA ing.maš.**

**Saglasan :**

**Gl.inž.maš.održ.PEU**

  
**Asmir Demirović, dipl.ing.maš.**

#### **Transakcijski računi:**

161 025 00071900 75 Raiffeisen bank d.d. BiH, filijala Tuzla  
132 130 03091793 45 NLB Banka d.d. Tuzla, filijala Banovići  
187 015 00000449 61 Postbank BH d.d. Sarajevo, filijala Živinice  
RMU.423-08

306 045 00001635 38 Hypo Alpe Adria bank Bosnia d.d.  
140 401 00186811 13 VolksBank BH did. Sarajevo, filijala Banovići  
186 000 10489620 98 Turkish Zirat bank Bosnia d.d.

1700

Poprečni profil pozicije 1 i pozicije 2

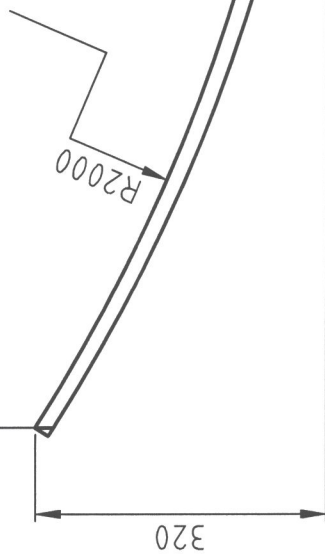

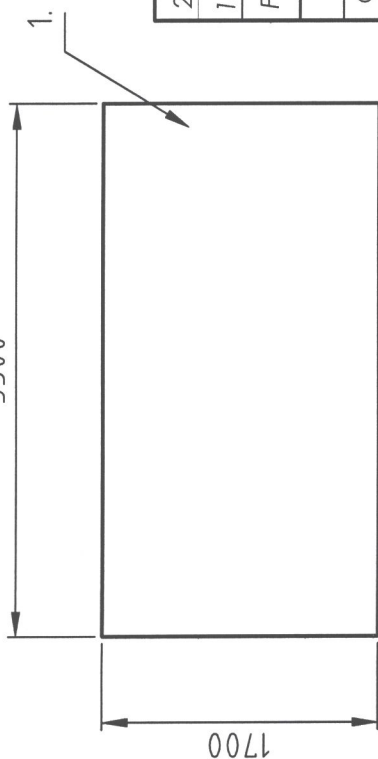

3500

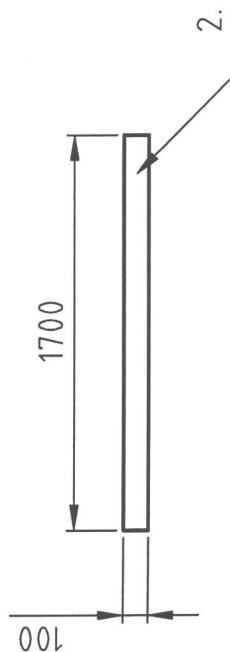

1700



NAPOMENA:  
Savijanjem postići mjere poprečnog profila

2.	Ojačanje	30	Hardox 450	26,52*30=795,6 kg	LIM # 100X1700x20
1.	Donji dio kašike	7	Hardox 450	928,2 kg	LIM # 3500X1700x20
Poz.	NAZIV DIJELA	Kom.	Materijal	Masa	Dimenzije
Crtao	DATUM	PREZIME I IME	POTPIS	 <b>RUDNICI MRKOG UGLJA "BANOVIĆI" d.d.</b> u Banovićima, -POVRŠINSKA EKSPLOATACIJA UGLJA- -Mašinsko održavanje- Operativna mašinska priprema x BEŠIN x  RMU.423-08	
Pregledao	02.09.2021.	Adis Efendić BA ing.maš.			
Uskladio	02.09.2021.	Mr. Mines Sofić dipl.ing.maš., IWE			
Ovjerio	02.09.2021.	Arnel Džinić BA ing.maš.			
Mjerilo:	02.09.2021.	Asmir Demirović dipl.ing.maš.			
1:8	Dojni dio kašike bagera Leibherr R9350 (Pod)				
Napomena:			Šifra:		
			08 - 2273		



1229/26.10.2021

RUDNICI MRKOG UGLJA "BANOVIĆI" d.d. BANOVIĆI



Izdanje 1 Revizija 0

Banovići, 25.10.2021. godine

Rudnik, O.C., Sektor, R.J., Služba:

"ŽT" maš. održavanje

Na osnovu planiranih nabavki roba, radova i usluga, te ukazane potrebe, pokrećem:

Nalog za nabavu broj: 22MS-u/21

Molimo vas da za naše potrebe naručite sljedeći repromaterijal - rezervne dijelove - uslugu:

Red. broj	Vrsta materijala - rez. dijelova - usluge	Katal. broj - Karakteristike	Jed. mjere	Količina	Primjedba
1.	Isprestanje pogonske prigona DHL ser. 720	zvijezde	kom.	1	CPV 50221200-2
	hitno!				

Mehmed Hasanović

Davorin Jarić dipl. ing. maš.

Nalog pokrenuo:  
Poslovođa:

Nalog ovjerio,  
Tehnički rukovodilac:

Nalog odobrio:  
Izvršni direktor za tehničke poslove





1231/26. 10. 2021



RUDNICI MRKOG UGLJA "BANOVIĆI" d.d. BANOVIĆI  
P.E.U.



Banovići, 29. 9. 21 godine

Izdanje 1 Revizija 0

Rudnik, O.C., Sektor, R.J., Služba: Mašinsko održavanje

Na osnovu planiranih nabavki roba, radova i usluga, te ukazane potrebe, pokrećem:

**Nalog za nabavu broj: 1-35 / MPEU**

Molimo vas da za naše potrebe naručite sljedeći repromaterijal - rezervne dijelove - uslugu:

Red. broj	Vrsta materijala - rez. dijelova - usluge	Katal. broj - Karakteristike	Jed. mjere	Količina	Primjedba
1.	Rastavljanje, čišćenje i defektoza rotora protočne drobilice ČGT 1572 prema Zapisniku broj 01/09/21 od 28. 9. '21 godine				kom -1-
2.	Rastavljanje, čišćenje i defektoza osovinskog slova pogonske zvezde ČGT 1572 prema zapisniku broj 02/09/21 od 28. 9. '21 godine				kom -1-
PRILOG: Zapisnici crtež					

Nalog pokrenuo:  
Poslovođa:  
*[Signature]*

*Mehmed Hasanović*  
Nalog ovjerio,  
Tehnički rukovodilac:  
*Jasmin Jambirović*

Nalog odobrio:  
Izvršni dir. za tehničke poslove  
*[Signature]*



**RUDNICI MRKOG UGLJA «BANOVIĆI» d.d. BANOVIĆI**

Ulica Armije BiH 52, 75290 Banovići; Bosna i Hercegovina;  
Telefoni-Centrala: 00387 35 870-600; 875-010; Fax: 00387 35 875-166  
Rješenje Kantonalnog suda Tuzla br: U/I-0891/98. ID PDV broj: 209329530001  
Identifikacijski broj: 4209329530001 Porezni broj: 03421100

[www.rmub.ba](http://www.rmub.ba)



Mašinski sektor

Tehnička priprema

Broj: 01/09/21

Datum: 28.9.2021. god.

DŽINIĆ ARNEL

## ZAPISNIK

NAZIV SKLOPA: Rotor protočne drobilice ČGT 1572 – 1 komad

VRSTA POSLA: Defektaža

DETALJAN OPIS POSLOVA:

- Rastavljanje
- Čišćenje
- Defektaža
- Transport do radionice remontera i nazad

NAPOMENA:

Defektažni i mjerne listove dostaviti naručiocu poslova

Za RMU «Banovići» u/Banovićima

  
Mujkić Senad

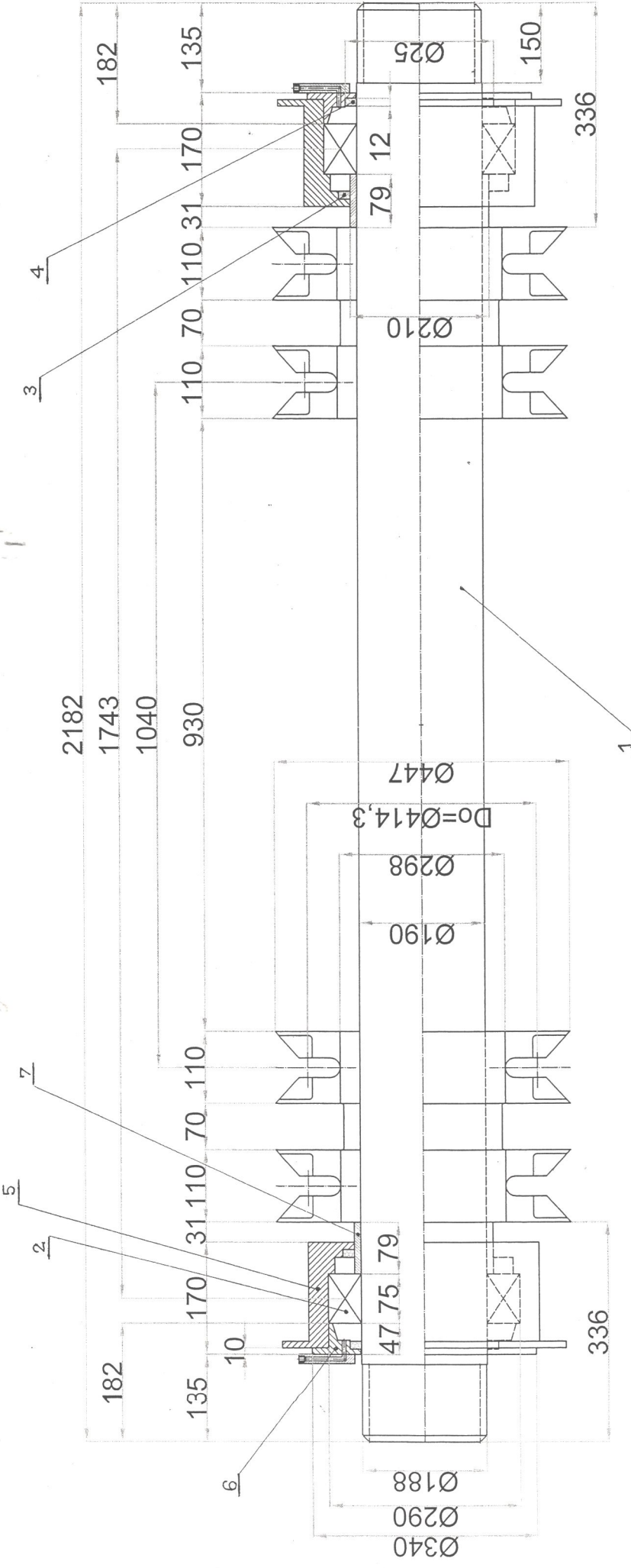

7	DISTANTNA ČAURA	2	Ø210/Ø190 x 79	4/kom.
6	POKLOPAC KUĆIŠTA	2	Ø340 x 50	37,7 /kom.
5	KUĆIŠTE LEŽAJA	2		
4	SEMERING	2	Ø225 /Ø190 x 15	
3	SEMERING	2	Ø250 /Ø210 x 15	
2	LEŽAJ	2	Ø290 /Ø190 x 75	
1	OSOVINA SA VIŠES. KLINOM	1	Ø190 x 2182	485,6 /kom.
POZ. NAZIV DJELA		KOM.	MATERIJAL	DIMENZIJA
KONSTRUISAO		PREZIME		
CRTAO		DATUM		
USKLADIO		MATERIJAL		
OVJERIO		PREZIME		
DATUM RADA		DATUM		
MJEŠTO:		OSOVINSKI SLOG ČETVEROLANČANOG		
		GRABULJARA ČGT - 1572 RMU, BANOVICI *		